

TOSHIBA

**Uputstva za korištenje daljinskog upravljača
za klima uređaje:**

MODEL:

RAS B10 EKVP-E

RAS B13 EKVP-E

RAS B16 EKVP-E

VEKA-ING d.o.o.
ZAGREB - Požarinje 22

IMENA I FUNKCIJE INDIKATORA I KONTROLA UNUTARNJE JEDINICE

1. RESET tipka

2. FILTER indikator (narandžasto)

3. TIMER indikator (žuto)

4. PURE indikator (plavo)

5. OPERATION indikator (zeleno)

- ukoliko lampica treptri (5puta u sek.) uključena je sigurnosna zaštita

6. SAMOČIŠĆENJE

- kada jedinicu ugasiš nakon 10 ili više minuta rada u modu hlađenja ili odvlaživanja automatski se uključuje samočišćenje i pali se zelena lampica na unutarnjoj jedinici

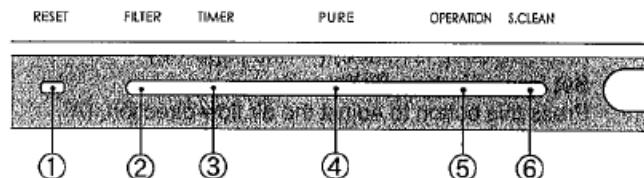

RESET tipka

Ako izgubite daljinski upravljač ili ako su baterije prazne, pritiskom na RESET tipku uključujete uređaj, a ponovnim pritiskom gasite uređaj.

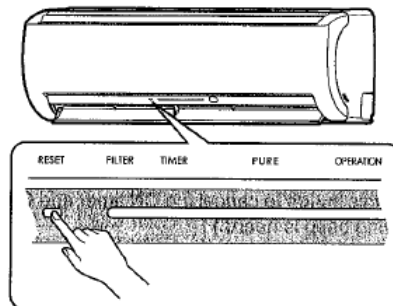

DALJINSKI UPRAVLJAČ I NJEGOVE FUNKCIJE

1. Prijenosnik signala

2. tipka – pritisni tipku da upališ uređaj
– ponovno pritisni tipku da ugasiš uređaj

3. tipka za odabir MODA – ovom tipkom odabiremo način rada, kružno ovim redom : A: Auto , : Cool , : Dry , : Heat i ponovno A: Auto

4. TEMPERATURA - povećanje do 30°C
 sniženje do 17°C

5. FAN SPEED tipka – pritiskom na ovu tipku određuje se brzina ventilatora
LOW , LOW+ , MED , MED+ , HIGH

6. SWING tipka – pritiskom na ovu tipku pokrećemo lamele
– ponovnim pritiskom lamele se zaustavljaju

7. FIX tipka – pritiskom na ovu tipku određujemo smjer istrujavanja zraka tj. namiještamo položaj lamela

8. ON TIMER tipka – koristi ovu tipku za namiještanje sata i timer vremena

- uključuje se timer
- za podešavanje prema gore koristi na tipki
- za podešavanje prema dole koristi na tipki

9. OFF TIMER tipka – koristi ovu tipku za isključivanje timera te namiještanje sata i timer vremena

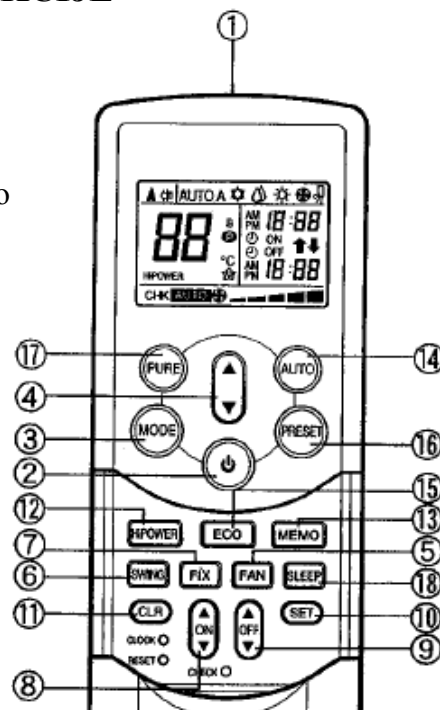



10. **SET tipka** – pritiskom na tipku spremamo zadano vrijeme
11. **CLR tipka** – poništavanje timer funkcije
12. **HI POWER tipka** – pritiskom na ovu tipku uključujemo hi power operaciju
13. **MEMORY** – pritiskom na ovu tipku spremamo postavke
-da bi spremili postavke namiještene na daljinskom upravljaču moramo držati ovu tipku dulje od 3 sekunde dok nam se ne prikaže prikaz 
14. **AUTO** – pritiskom na tipku uključujemo automatski način rada
15. **ECO** – pritiskom na tipku prelazimo u ekonomičan način rada
16. **PRESET** – pritiskom na tipku uređaj počinje raditi kako je bio namiješten i memoriran tikom MEMO
17. **PURE** – pritiskom na tipku pali se plazma filter i ionizator
18. **SLEEP** – pritiskom na tipku određuje se za koliko vremena da se uređaj ugasi (može se birati između 1, 3, 5 i 9 sati)

NAMIJEŠTANJE SATA NA DALJINSKOM UPRAVLJAČU

Prije samog startanja uređaja namijestite sat na daljinskom upravljaču. Kada stavite baterije u daljinski upravljač na njemu će se pojaviti i treperiti AM 0:00.

Pritisnite CLOCK tipku sa nekim tankim predmetom.

1. Pritiskom na CLOCK tipku indikator na display-u treperiti.
2. Pomoću tipke  namijestamo vrijeme. Svaki put kada pritisnemo tipku mijenjamo vrijeme za 1 minutu, a ako tipku držimo duže vrijeme se mijenja za 10 minuta.
3. Pomoću tipke  memoriramo vrijeme koje smo namijestili i sat počinje sa radom.

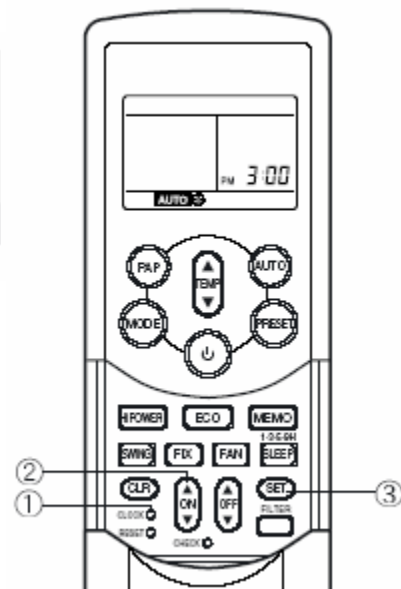
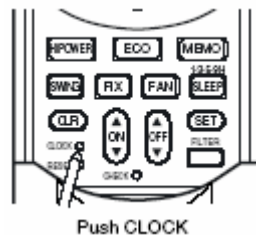

AUTO FUNKCIJA

U automatskom režimu rada klima uređaj sam odabire operaciju koja je potrebna (hlađenja, grijanje, ili ventilator) ovisno o temperaturi sobe i temperaturi koju smo zadali.

Ako Vam u AUTO režimu rada nije ugodno možete sami promijeniti uvijete rada. Mogu se promijeniti temperatura, brzina ventilatora i pozicija lamela. No kada promijenimo brzinu ventilatora i poziciju lamela mijenja se i prikaz MODE-a iz AUTO u A.

HLAĐENJE / GRIJANJA – OPERACIJA (Cooling/Heating opration)

U ovoj opraciji uređaj ili grije ili hladi.

Temperature kod hlađenja : 21°C ili više

Temperature kd grijanja : 28°C ili niže

ODVLAŽIVANJE - OPERACIJA (Dry operation)

U ovom režimu uređaj je u opraciji odvlaživanja. Namijestimo željenu temperaturu i pritisćemo tipku MODE dok se na display-u ne pojavi  . U ovom režimu brzina ventilatora je namiještena na AUTO i na display-u se prikaže AUTO.

OPERACIJA ČIŠĆENJA ZRAKA – PURE TIPKA

1. Pritiskom na tipku PURE uključuje se plazma pure filter i ionizator i plava indikator lampica na display-u počinje svijetliti.
2. Ponovnim pritiskom na tipku PURE isključujemo ovu funkciju

Uključivanjem plazma pure filtera uključuje se i ionizator. Nije moguće uključiti samo ionizator. Prilikom funkcije čišćenja zraka mala količina ozona se stvori tako da je moćuće osjetiti novi miris (miris ozona).

Indikator filtera na unutarnjoj jedinici (narandžasta lampica) se pali nakon 1000 sati rada i tada je potrebno očistiti filtere.

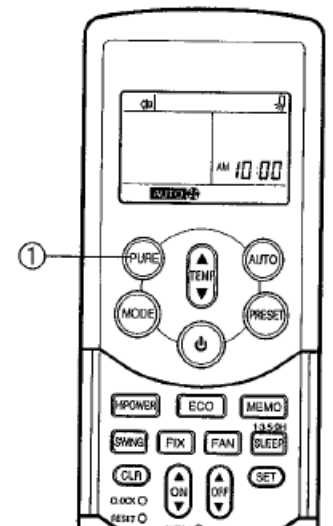

HI-POWER - OPERACIJA



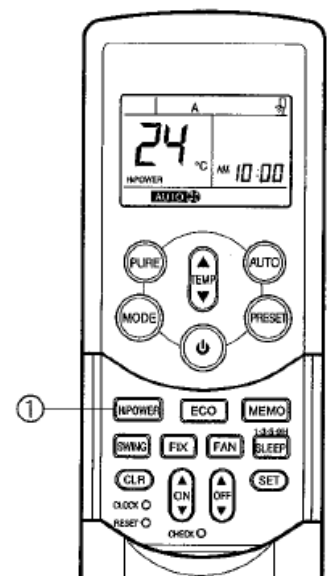

Operacija brzog hlađenja ili grijanja.

1. Ova funkcija kontrolira temperaturu sobe, protok zraka i režim rada u cilju što bržeg hlađenja ljeti ili što bržeg grijanja zimi.
2. Pritiskom na tipku HI-POWER pokrećemo funkciju i na display-u se prikazuje oznaka HI-POWER.
3. Ponovnim pritiskom isključujemo funkciju.



TIMER – OPERACIJA

Ovom funkcijom uređaj se podešava u koje vrijeme da se upali odnosno ugasi.

1. Tipkama  i  namijevamo kada da se uređaj pali i gasi.
ON – paljenje
OFF- gašenje
2. Tipkom  potvrđujemo postavke nakon što podesimo vrijeme.
Ako u roku 30 sekundi ne pritisnete tipku SET postavke će biti izbrisane.
3. Tipkom  poništavamo postavke koje su memorirane.

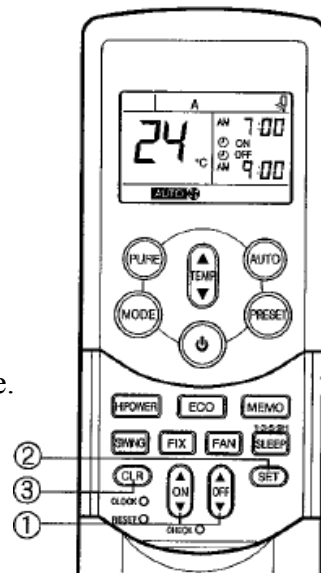

DNEVNO PROGRAMIRANJE

(Uređaj se pali i gasi svaki dan u isto vrijeme)

Namiještanje dnevnog programiranja :

1. Pritisni tipku ON i namijesti vrijeme kada da se uređaj upali
2. Pritisni tipku OFF i namijesti vrijeme kada da se uređaj ugasi
3. Pritisni tipku SET za potvrdu postavki
4. Kada se pojave dvije strelice koje treptere treba pritisnuti tipku SET. Sada su prikazane obje strelice što znači da su postavke memorirane.

Kada je namiješten TIMER na display-u daljinskog upravljača se neće vidjeti sat. Za prikaz sata treba pritisnuti tipku SET.

MEMORY PRESET – OPERACIJA

Tipkom MEMO pohtanite postavke klima uređaja koje se najčešće koriste. Držite tipku MEMO duže od 3 sekunde na display-u će se pojaviti slovo P što znači da smo pohranili postavke.

Tipkom PRESET se stavlja klima uređaj u mod i postavke koje smo memorirali tipkom MEMO.

NAMIJEŠTANJE LAMELA ZA STRUJANJE ZRAKA

Dok je uređaj u radu:

1. Pritiskom na tipku SWING lamele se pokreću same neovisno na našem zahtjevu.
2. Pritiskom na tipku FIX lamele se pomiću korak po korak (svaki pritisak jedan korak) i ostaju fiksirane.
3. Horizontalno namiještanje lamela se vrši ručno (uređaj ne mora raditi)

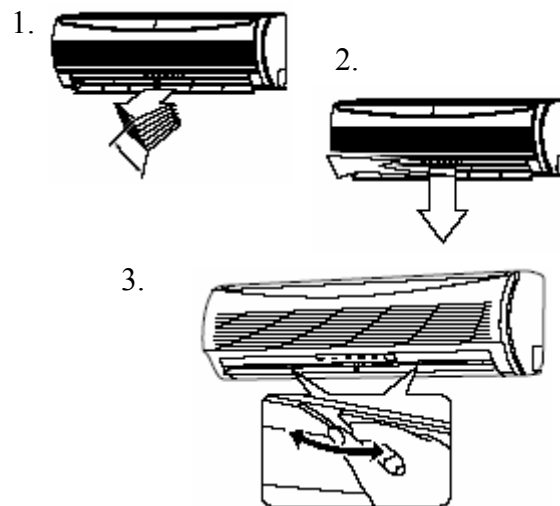

AUTO RESTART FUNKCIJA

Ova funkcija služi da ukoliko dođe do nestanka električne energije i njezinog ponovnog povratka uređaj se sam pali i vraća u postavke prije nestanka električne energije.

Ova funkcija nije tvornički namiještena zato je treba aktivirati na slijedeći način:

Dok klima uređaj radi:

1. Pritisnite tipku RESET koja se nalazi na unutarnjoj jedinici i držite više od 3 sekunde
2. Klima uređaj prestaje sa radom i zelena (operation) lampica se gasi
3. Nakon 3 sekunde čuje se signal 3 puta
4. Kada uređaj ponovno upalite lampica će biti narandžaste boje

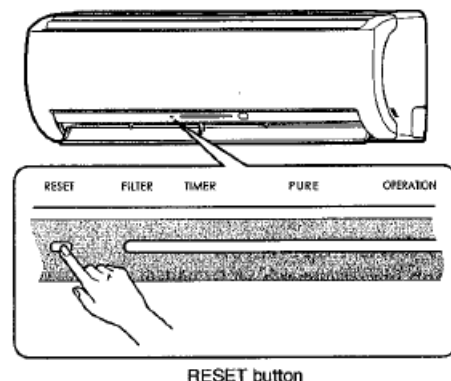

Dok klima uređaj ne radi:

1. Pritisnite tipku RESET koja se nalazi na unutarnjoj jedinici i držite više od 3 sekunde
2. Klima uređaj počinje sa radom i pali se zelena lampica
3. Nakon 3 sekunde čuje se signal 3 puta i lampica se mijenja iz zelene u narandžastu
4. Uređaj radi

BRISANJE AUTO RESTART FUNKCIJE

Dok klima uređaj radi:

1. Pritisnite tipku RESET koja se nalazi na unutarnjoj jedinici i držite više od 3 sekunde
2. Klima uređaj prestaje sa radom i narandžasta lampica se gasi
3. Nakon 3 sekunde čuje se signal 3 puta
4. Kada uređaj ponovno upalite lampica će biti zelena boje

Dok klima uređaj ne radi:

1. Pritisnite tipku RESET koja se nalazi na unutarnjoj jedinici i držite više od 3 sekunde
2. Klima uređaj počinje sa radom i pali se narandžasta lampica
3. Nakon 3 sekunde čuje se signal 3 puta i lampica se mijenja iz narandžaste u zelenu boju
4. Uređaj radi

ODRŽAVANJE

1. Prije čišćenja klima uređaja budite sigurni da li je klima uređaj isključen iz struje
2. Kod čišćenja unutarnje jedinice i daljinskog upravljača uvijek koristite suhu krpu
3. Ne koristite kemijska sredstva za čišćenje klima uređaja da ne dođe do oštećenja plastike
4. Ako klima uređaj ne koristite više od mjesec dana :
 - isključite uređaj iz utičnice
 - očistite filtere
 - izvadite baterije iz daljinskog upravljača

ČIŠĆENJE

Zračni filter

Klima uređaj neće dobro raditi ako su zračni filteri puni prašine.

1. Ugasite klima uređaj preko daljinskog upravljača
2. Otvorite prednju masku klima uređaja
3. Izvadite zračne filtere
4. Možete koristiti usisavač za uklanjanje prašine ili ih možete oprati vodom
5. Nakon pranja ih dobro osušite i vratite u klima uređaj

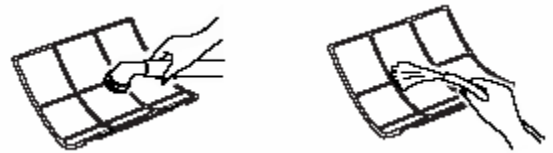

Prednja maska

1. Ugasite klima uređaj preko daljinskog upravljača
2. Uklonite prednju masku klima uređaja
3. Operite je u vodi sa mekanom spužvicom (ne koristiti žičane spužve)
4. Ako je potrebno možete koristiti ne blago sredstvo za pranje posuđa
5. Nakon pranja je dobro osušite i vratite na klima uređaj

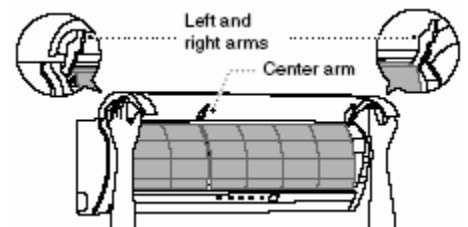

Zeolit plus i Zeolit 3G filter

1. Ugasite klima uređaj preko daljinskog upravljača
2. Skinite zračni filter sa lijeve strane i izvucite filtere
3. Operite filtere u vodi i nakon toga ih dobro osušite
4. Ako je potrebno možete koristiti neko blago sredstvo za pranje te nakon toga ih dobro oprati čistom vodom i dobro osušiti
5. Stavite filtere na sunce da se osuše (potrebno oko 6 sati)
6. Vratite filtere u klima uređaj i zatvorite prednju masku

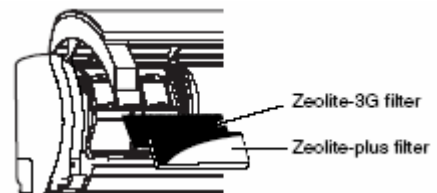

Ionizator

Ionizator čistite kada čistite i ostale filtere u klima uređaju.

1. Ugasite klima uređaj preko daljinskog upravljača
2. Ugasite dovod napajanja na klima uređaj
3. Rukom otvorite horizontalne lamele
4. Uklonite prašinu sa ionizatora četkicom za zube
5. Nakon čišćenja vratite lamele u prvobitni položaj

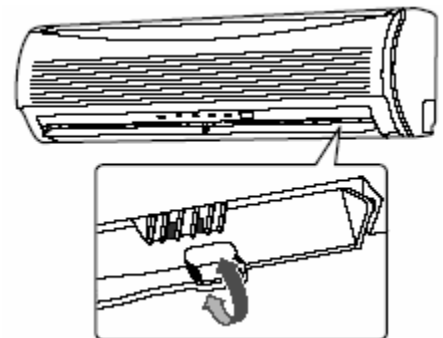

OPREZ !!!

Ne dirajte sa metalnim dijelovima unutarnji dio ionizatora jer može doći do električnog udara.

Plazma filter

Kada se upali indikator FILTER na unutarnjoj jedinici potrebno je očistiti PLAZMA FILTER te nakon Čišćenja pritisnuti tipku FILTER na daljinskom upravljaču da isključite filter indikator.

1. Ugasite klima uređaj preko daljinskog upravljača
2. Skinite zračni filter sa desne strane i izvucite plazma filter (plave boje)
3. Operite filter u vodi (40°-50°C), možete koristiti mekanu četkicu
4. Ako je potrebno možete koristiti blago sredstvo za pranje te nakon toga dobro isprati sa čistom vodom
5. Staviti filter da se suši (ne sušiti fenom ili na radijatoru).
Nikako stavljati mokr filter u uređaj jer će doći do kvara.
6. Vratite filter u klima uređaj i zatvorite prednju masku

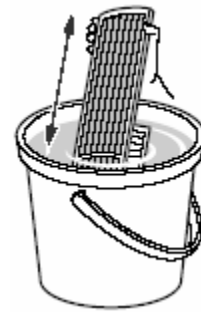
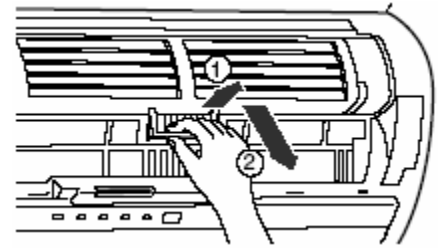

Karakteristike kod grijanja :

- kada upalite grijanje treba pričekati oko 5 minuta da uređaj počne grijati
- kada sobna temperatura dosegne zadanu temperaturu motor unutrašnje jedinice će sam reducirati brzinu vrtnje radi sprečavanja puhanja hladnog zraka
- ako se kod niskih temperatura smrzne vanjska jedinica uređaj automatski prelazi u funkciju ODMRZAVANJA (DEFROST) – odmrzavanje vanjske jedinice – kod te operacije ventilator Unutarnje i vanjske jedinice stoji, a proces traje oko desetak minuta